

MOUNTING CHANNEL / BRACKET KIT

(For use with J-Series Fans & Fan/Lights)

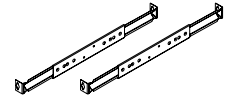

TYPICAL INSTALLATIONS USING THIS MOUNTING CHANNEL / BRACKET KIT

16"-ON-CENTER CEILING JOISTS

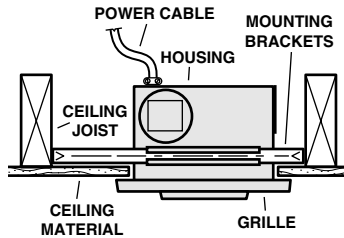

24"-ON-CENTER CEILING JOISTS

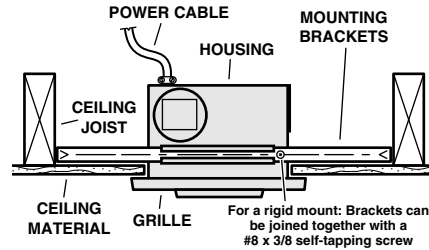

PREPARE THE HOUSING

1. Attach channels to housing using screws provided. Screws are inserted from the inside of the housing, through slots in housing and into holes in the channels. Pull channels toward inlet face of housing and tighten screws.
2. Slide two mounting brackets into each channel.
3. Choose the location for the housing in the ceiling. For best performance, use the shortest possible duct run and a minimum number of elbows.

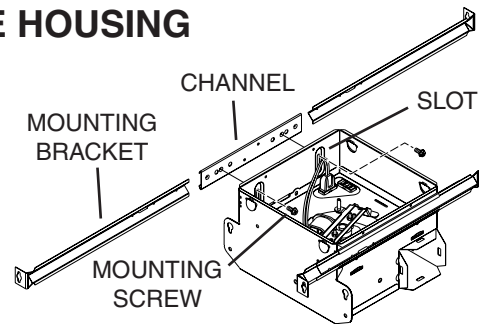

INSTALL THE HOUSING

New Construction

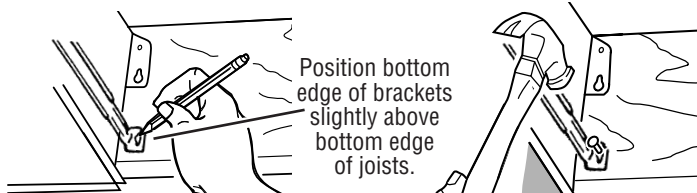

Position bottom edge of brackets slightly above bottom edge of joists.

1. Position mounting brackets against joist. Mark the keyhole slot on both mounting brackets.

3. Hang housing from nails and pound nails tight. To ensure a noise-free mount, crimp the channels tightly around the mounting brackets.

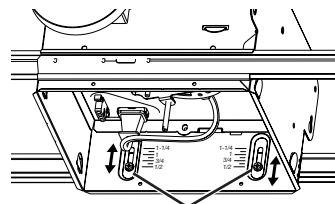

ADJUSTMENT SCREWS

2. Set housing aside and drive nails partially into joist at the top of both keyhole marks.

4. To adjust vertical housing position: Loosen adjustment screws on both sides of housing. Move housing up or down until adjustment screws line up with mark indicating your finished ceiling thickness. Tighten screws securely.

5. Connect ductwork, wiring, and finish installation following instructions supplied with the fan or fan/light.

Existing Construction

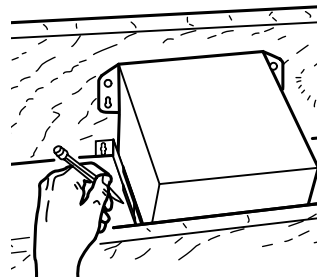

1. In attic, position housing in desired location. Trace outline of housing on ceiling material.

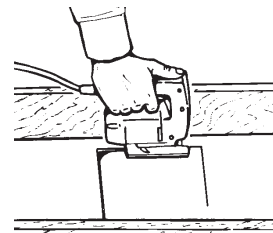

2. Set housing aside and cut ceiling opening slightly larger than marked.

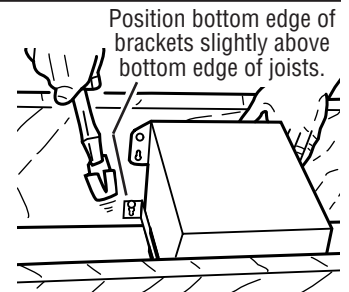

Position bottom edge of brackets slightly above bottom edge of joists.

3. Place housing in opening. Position mounting brackets against joist and nail to joist through keyhole on both sides. To ensure a noise-free mount, crimp the channels tightly around the mounting brackets.

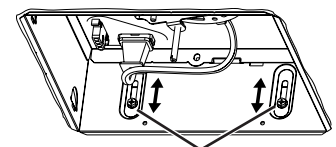

ADJUSTMENT SCREWS

4. To adjust vertical housing position: Loosen adjustment screws on both sides of housing. Move housing up or down until bottom edge of housing is flush with finished ceiling material. Tighten screws securely.
5. Connect ductwork, wiring, and finish installation following instructions supplied with the fan or fan/light.

JUEGO DE CANAL / SOPORTES DE MONTAJE

(Para usarse con los ventiladores y los ventiladores con lámpara Serie J)

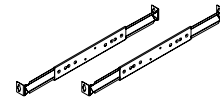

INSTALACIONES TÍPICAS CON ESTE JUEGO DE CANAL / SOPORTES DE MONTAJE

VIGUETAS DEL TECHO DE 16" (40,6 cm)

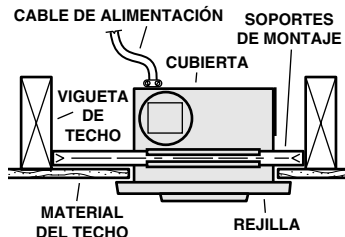

VIGUETAS DEL TECHO DE 24" (60,9 cm)

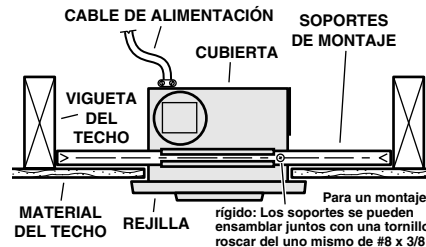

PREPARE LA CUBIERTA

1. Conecte los canales a la cubierta con los tornillos que se proporcionan. Los tornillos se introducen desde el interior de la cubierta, a través de las ranuras de la cubierta y hasta los orificios de los canales. Jale los canales hacia la cara de entrada de la cubierta y apriete los tornillos.
2. Deslice dos soportes de montaje en cada canal.
3. Seleccione la ubicación de la cubierta en el cielo raso. Para obtener el mejor rendimiento utilice la menor longitud de conductos y el menor número de codos posible.

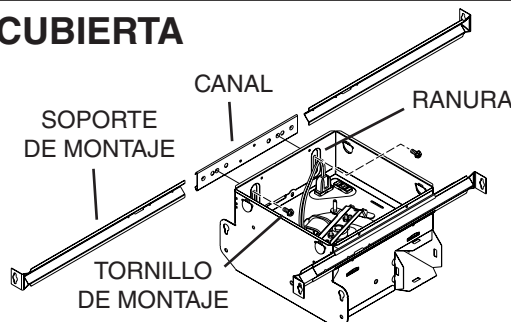

INSTALE LA CUBIERTA

Construcción nueva

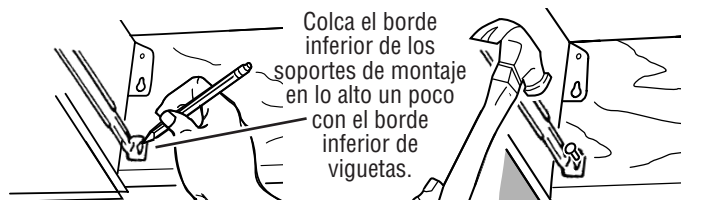

1. Coloque las abrazaderas de montaje contra la vigueta. Marque el orificio con forma de cerradura de ambas abrazaderas de montaje.
3. Suspenda la cubierta con los clavos e introduzca los clavos completamente. Para asegurar un montaje sin ruido, preñe los canales de los soportes firmemente alrededor de los soportes de montaje.

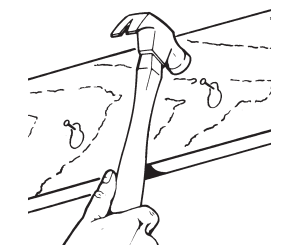
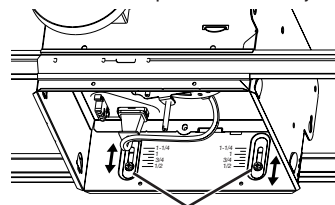

2. Coloque la cubierta a un lado e introduzca parcialmente los clavos en la vigueta, en la parte superior de ambas marcas de los orificios en forma de cerradura.

4. Para ajustar la posición vertical de la cubierta: Afloje los tornillos de ajuste en ambas caras de la cubierta. Mueva la cubierta para arriba o abajo hasta que los tornillos de ajuste se alinea con la marca que indica su espesor acabado del techo. Apriete los tornillos con seguridad.
5. Conecte el sistema de conductos y el cableado, y termine la instalación siguiendo las instrucciones que vienen con el ventilador o el ventilador con lámpara.

Construcción existente

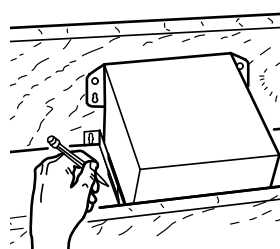

1. En el entretecho, coloque la cubierta en la localización deseada. Trace el perímetro de la cubierta en el material del techo.

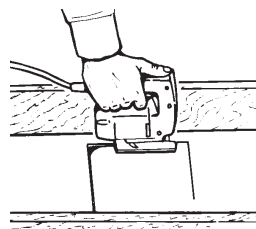

2. Coloque la cubierta a un lado y haga una abertura en el techo ligeramente más grande que el perímetro marcado.

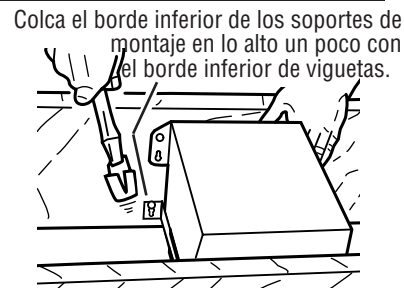

3. Coloque la cubierta en la abertura. Coloque soportes de montaje contra vigueta y clave la cubierta en la vigueta a través del orificio en forma de cerradura, en ambos lados. Para asegurar un montaje sin ruido, preñe los canales de los soportes firmemente alrededor de los soportes de montaje.

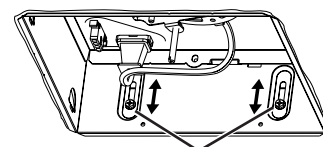

4. Para ajustar la posición vertical de la cubierta: Afloje los tornillos de ajuste en ambas caras de la cubierta. Mueva la cubierta para arriba o abajo hasta que el borde inferior de la cubierta es rasante con el material acabado del techo. Apriete los tornillos con seguridad.
5. Conecte el sistema de conductos y el cableado, y termine la instalación siguiendo las instrucciones que vienen con el ventilador o el ventilador con lámpara.