

# Broan NuTone DT100W DELAY-OFF TIMER

## INCLUDED

Wall Control  
Instruction Sheet  
Note: Wall plate not included – Use Broan Part No. S97012925 (or equivalent)

## CONTROL SPECIFICATIONS

- cULus Listed
- 120 VAC 60 Hz Line Power
- 6A Max. Total Load (3 A Fan + 3 A Lamp)
- When used in combination with fan/light fixtures that are switched together, the device is rated for the following lamps: 300W Incandescent, 150W LED, 150W CFL, or 200VA Inductive Ballasted Fluorescent Lamps
- Typical Wire Sizes: 12AWG (MAX) or 14AWG solid or stranded copper wire, suitable for at least 167°F (75°C)
- Operating temperature: 32°F-122°F (0°C-50°C)

## SAFETY

TO REDUCE THE RISK OF FIRE, ELECTRIC SHOCK, OR INJURY TO PERSONS, OBSERVE THE FOLLOWING:

1. Before installing the wall control, switch power off at the service panel and lock the service disconnecting means to prevent power from being switched on accidentally. When the service disconnecting means cannot be locked, securely fasten a prominent warning device, such as a tag, to the service panel. CAUTION: Risk of Electric Shock - More than one disconnect switch may be required to de-energize the equipment before servicing.
2. All electrical work must be done in accordance with local codes, ordinances, or National Electrical Code, as applicable, including fire-rated construction codes and standards. FOR SAFETY, THIS PRODUCT MUST BE GROUNDED. If you are unfamiliar with methods of installing electrical wiring, secure the services of a qualified electrician.
3. Use copper wire only.
4. WARNING: This device shall not be used in combination with a wall switch controlling a receptacle.
5. Install only in a UL Listed junction box with a minimum volume of 24.0 in<sup>3</sup> (393 cm<sup>3</sup>), unless otherwise specified in installation instructions.
6. This control requires a neutral wire for operation.
7. When cutting or drilling into wall or ceiling, do not damage electrical wiring or other hidden utilities.
8. To prevent serious injury from electrical shock or damage to electrical components - DO NOT WIRE HOT!
9. Note: When power is applied, the Model DT100W may require approximately 30 seconds to boot up and be ready to function.

Warranty is void if miswired.

## INSTALLATION

NOTE: This control requires a 120 VAC source (hot and neutral) in the switch box to operate the wall control.

1. Turn off the power and lockout the service panel before wiring the control.
2. Install the wall control in at least a 22 cubic inches switch box for #14 AWG wire or at least a 24 cubic inches switch box for #12 AWG wire. The control can be installed in either a metal outlet box or a plastic outlet box.
3. Attach the incoming power line and ventilator power line to switch box. It may be necessary to use two side knockouts for some applications. Use proper connectors. Provide 6" leads inside box and ventilation product.
4. Make electrical connections following the diagrams provided. Use wire nuts. Make sure both the control and the ventilator are properly grounded.
5. Tuck wires in and fasten control to switch box using attached screws. Verify wall control orientation before installation. Note "TOP" direction shown on the wall control label.
6. Attach switch plate (not included) following the manufacturer's instructions.

NOTE: The control's off-delay is adjustable from 5 to 60 minutes but has been pre-set to approximately 30 minutes. This is the recommended setting for a properly-sized fan/ventilator to fully exhaust and restore the outdoor air quality. See DELAY-OFF / VENTILATION ADJUSTMENT™ to change settings for a specific application.

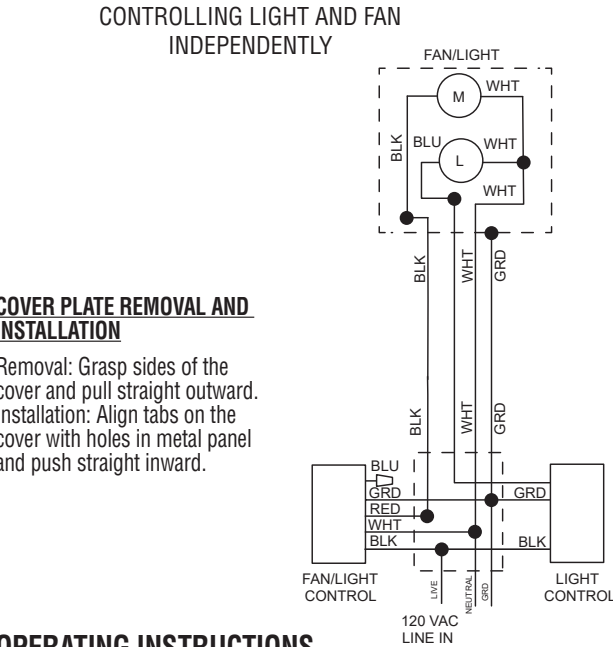
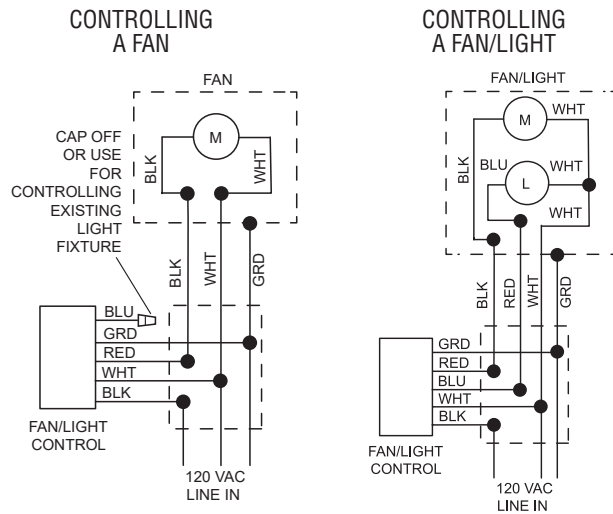

## COVER PLATE REMOVAL AND INSTALLATION

Removal: Grasp sides of the cover and pull straight outward.  
Installation: Align tabs on the cover with holes in metal panel and push straight inward.

## OPERATING INSTRUCTIONS

The Delay-Off timer will control the connected ventilator and light. To turn on the ventilator and light, press the top button. Press the bottom button to turn off the light and to start the delay-off timer for the ventilator. The ventilator stays on for the user-adjustable DELAY time. Pressing the bottom button again will turn off the ventilator immediately, regardless of the DELAY or VENTILATION setting. CAUTION: This setting is not a power disconnection and should never be used as a disconnecting means for service, maintenance, or cleaning.

NOTE: When fan is "ON", Indicator Light on Switch will be "ON".

- The VENTILATION time ranges from 0 to 60 minutes. This setting is how long, each hour, the ventilator will operate. When in VENTILATION mode, the ventilator will run for the specified time every hour, including manual usage. For more information, please see the examples below.
- The DELAY time ranges from 5 to 60 minutes. This setting is how long, after each occupation, the ventilator will operate. When in DELAY mode, the ventilator will run for the specified time after the light is turned off. For more information, please see the examples below.

## DELAY-OFF / VENTILATION ADJUSTMENT

1. Remove the cover plate.
2. Locate DELAY and VENTILATION adjustment dials (recessed in the lower portion of control). The settings are indicated by the flat edges of the dials.
3. Use a screwdriver to rotate the dial clockwise (CW) to increase the DELAY and VENTILATION time and counter-clockwise (CCW) to decrease the DELAY and VENTILATION time.
4. When dials are set to the desired settings, replace the cover plate.

5. Installer le produit uniquement dans une boîte de jonction certifiée par UL ayant un volume d'au moins 393 cm<sup>3</sup> (24,0 po<sup>3</sup>), à moins d'indications contraires dans les instructions d'installation.
6. Il faut brancher un fil neutre sur la commande pour faire fonctionner ce produit.
7. S'il faut couper ou percer dans un mur ou un plafond, prendre garde de ne pas endommager les fils électriques et les autres installations qui pourraient être dissimulées.
8. Pour éviter les dommages aux composants électriques et les blessures graves causées par l'électrocution, NE PAS BRANCHER DES FILS SOUS TENSION.
9. N.B. : Une fois le courant rétabli, il faut environ 30 secondes au produit DT100W avant d'être prêt à l'emploi.

Garantie nulle en cas de mauvais branchement.

## INSTALLATION

N.B. : Il faut acheminer un courant de 120 VCA (phase et neutre) à la boîte de jonction pour faire fonctionner la commande murale.

1. Couper le courant et verrouiller l'accès au panneau d'alimentation avant de commencer le branchement de la commande.
2. Installer la commande murale dans une boîte de jonction d'au moins 361cm<sup>3</sup> (22 po<sup>3</sup>) pour fils de calibre 14 AWG ou d'au moins 393 cm<sup>3</sup> (24 po<sup>3</sup>) pour fils de calibre 12 AWG. La boîte électrique peut être en métal ou en plastique.
3. Brancher le fil d'alimentation et le fil du ventilateur sur la boîte de jonction. Dans certains cas, il faudra utiliser deux entrées défonçables. Utiliser des serre-fils adaptés. Laisser une longueur de 15 cm (6 po) à tous les fils dans la boîte de jonction.
4. Brancher les fils tel qu'indiqué sur les schémas fournis. Utiliser des capuchons de connexion. Mettre correctement à la terre la commande murale et le ventilateur.
5. Pousser les fils dans la boîte de jonction et y fixer la commande avec les vis fournies. Vérifier que la commande est dans le bon sens avant de l'installer (indication du haut de la commande sur son étiquette).
6. Fixer la plaque d'interrupteur (non comprise) selon les instructions du fabricant.

N.B. : La minuterie se règle de 5 à 60 minutes, mais est pré-réglée par défaut à environ 30 minutes, comme il s'agit de la durée recommandée pour qu'un ventilateur de taille appropriée expulse complètement l'air d'une pièce et en rétablit la qualité. Consulter la section « RÉGLAGE DE LA DURÉE DU DÉLAI ET DE LA VENTILATION » pour régler la durée selon une application donnée.

## DETERMINING VENTILATION TIME

This control provides a pre-set VENTILATION time for meeting continuous ventilation codes. After the initial VENTILATION time is set by manually turning the fan ON, the control will provide continuous activation cycles every hour.

To calculate the applicable VENTILATION time setting, use the following formula: VENTILATION time = (required CFM ÷ ventilator CFM) x 60

<sup>1</sup> from ASHRAE 62.2 formula/table (based on square footage and number of bedrooms)

## HOOR OF OPERATION WITH NO OCCUPANCY

Homeowner wants the fan to ventilate the bathroom 25 minutes out of every hour with a 10-minute delay-off after every time the bathroom is used.

- VENTILATION dial is set at 25 minutes, meaning that the fan will run for 25 minutes per hour to fully ventilate the room.
- DELAY dial is set at 10 minutes, meaning that the fan will run for 10 minutes after every occupancy.
- The control will determine when the fan needs to start by using the following formula:
  - 60 minutes – VENTILATION setting (25 minutes) = starting ventilation time (35 minutes). Meaning that 35 minutes into an hour with no occupancy, the fan will start and run for the remaining 25 minutes.
  - 35 minutes into the hour, the control will start the fan to satisfy the VENTILATION requirement of 25 minutes.

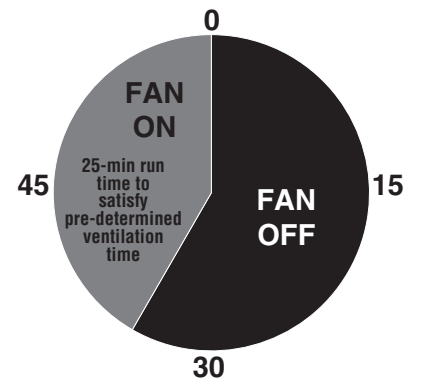

## HOOR OF OPERATION WITH 10-MIN. OF OCCUPANCY

Homeowner wants the fan to ventilate the bathroom 25 minutes out of every hour with a 10-minute delay after every time the bathroom is used.

- VENTILATION dial is set at 25 minutes, meaning that the fan will run for 25 minutes per hour to fully ventilate the room.
- DELAY dial is set at 10 minutes, meaning that the fan will run for 10 minutes after every occupancy.
- 10 minutes into the hour, the bathroom is occupied, and the fan is used for 10 minutes. The control documents the 10 minutes of usage.
- The fan continues to run for 10 minutes after the control is switched off to satisfy the pre-determined DELAY time of 10 minutes.
- 20 minutes of VENTILATION time is subtracted from the pre-determined 25 minutes, leaving 5 more minutes of VENTILATION time for the hour.
- With 5 minutes left in the hour, the control will start the fan to satisfy the VENTILATION requirement of 25 minutes.

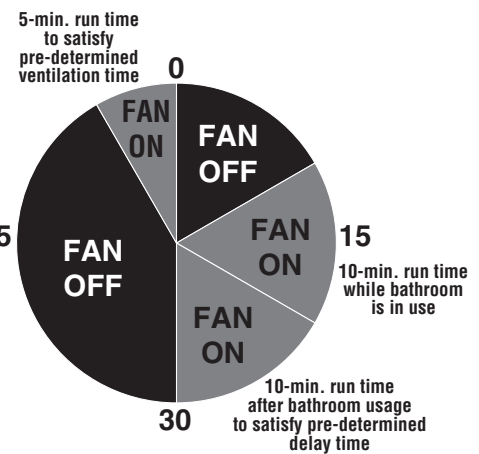

For Warranty Statement, Service Parts, Technical Support, or to Register your product, please visit our website or call: In the United States - Broan.com 800-637-1453 or NuTone.com 888-336-6151. In Canada - Broan.ca or NuTone.ca 877-896-1119

For more information on compatibility with Broan and NuTone fans, refer to the wall control selection guide on Broan-NuTone.com, Broan.ca or NuTone.ca.

# Broan NuTone MODÈLE DT100W MINUTERIE À ARRÊT DIFFÉRÉ

## COMPRIS

Commande murale  
Feuillelet d'instructions  
N.B. : Plaque murale non comprise – Utiliser la pièce S97012925 de Broan (ou une pièce équivalente)

## CARACTÉRISTIQUES

- Certification cULus
- Alimentation électrique: 120 VCA, 60 Hz
- Charge totale maximale: 6 A (3 A ventilateur et 3 A lampe)
- Lorsqu'utilisé avec un ventilateur lumineux branché sur un même interrupteur, le produit est compatible avec les lampes à incandescence de 300 W, à DEL de 150 W, fluocompactes de 150 W ou fluorescentes à ballast inductif de 200 VA
- Calibre de fil habituel: Fil de cuivre massif ou toronné de 12 AWG (maximum) ou 14 AWG, convenable pour une température d'au moins 75 °C (167 °F)
- Température de fonctionnement: 0 °C à 50 °C (32 °F à 122 °F)

## SÉCURITÉ

MESURE DE SÉCURITÉ POUR RÉDUIRE LE RISQUE D'INCENDIE, D'ÉLECTROCUTION ET DE BLESSURE :

1. Avant d'installer la commande murale, couper le courant au panneau d'alimentation et en verrouiller l'accès afin d'éviter une remise en marche accidentelle. Si le panneau ne peut être verrouillé, y fixer solidement un dispositif d'avertissement bien visible (p. ex. une étiquette). ATTENTION : Risque d'électrocution – Il est parfois nécessaire de déclencher plusieurs disjoncteurs pour mettre l'appareil hors tension avant l'entretien.
2. Tous les travaux électriques doivent être faits conformément aux codes et règlements locaux applicables, y compris ceux concernant la protection contre les incendies. POUR DES RAISONS DE SÉCURITÉ, CE PRODUIT DOIT ÊTRE MIS À LA TERRE. En cas de doute quant au branchement des fils, recourir aux services d'un électricien.
3. Utiliser des fils de cuivre seulement.
4. ATTENTION : Ce produit ne doit pas être utilisé en combinaison avec un interrupteur mural contrôlant une prise de courant.

## BRANCHEMENT AVEC VENTILATEUR

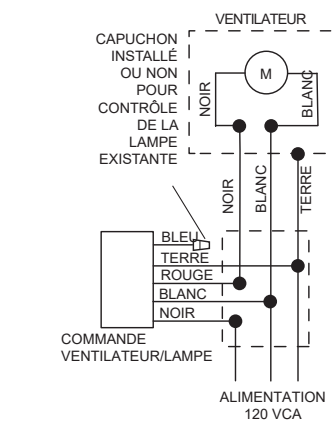

## BRANCHEMENT AVEC VENTILATEUR/LAMPE

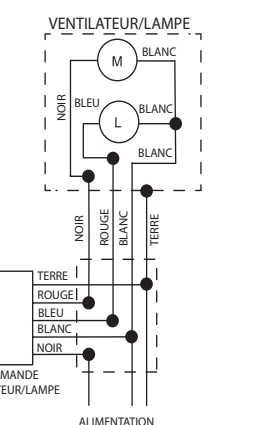

## BRANCHEMENT POUR ÉCLAIRAGE ET VENTILATEUR CONTRÔLÉS SÉPARÉMENT

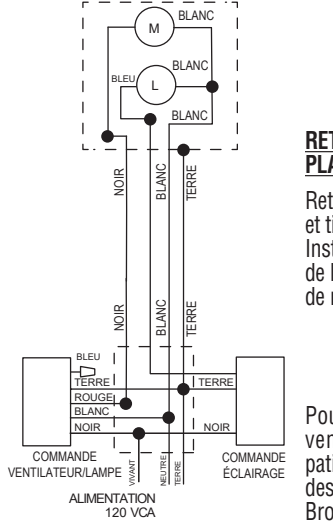

## RETRAIT ET INSTALLATION DE LA PLAQUE-COUVERCLE

Retrait : Tenir les côtés de la plaque et tirer vers le bas en ligne droite.  
Installation : Aligner les languettes de la plaque et les trous du panneau de métal et pousser en ligne droite.

Pour plus de renseignements sur les ventilateurs Broan et NuTone compatibles, consulter le guide de sélection des ventilateurs sur Broan-NuTone.com, Broan.ca ou NuTone.ca.



## UTILISACION

La minutería d'arrêt contrôlera le ventilateur et la lampe qui y seront branchés. Pour activer le ventilateur et la lampe, appuyer sur le bouton du haut. Appuyer sur le bouton du bas pour fermer la lampe et activer la minutería d'arrêt du ventilateur. Celui-ci s'arrêtera après la durée réglée par l'utilisateur. Appuyer une deuxième fois sur le bouton du bas pour arrêter immédiatement le ventilateur. ATTENTION : L'appareil sera toujours sous tension; il ne suffit pas d'arrêter le ventilateur pour couper le courant aux fins d'entretien, de réparation ou de nettoyage.

REMARQUE: Lorsque le ventilateur est sur «ON», le voyant lumineux sur l'interrupteur sera «ON».

- Le temps de VENTILATION va de 0 à 60 minutes. Dans ce mode, le ventilateur fonctionnera chaque heure pendant la durée fixée, même en cas d'utilisation manuelle. Pour en savoir plus, voir les exemples ci-dessous.
- Le temps de DÉLAI va de 5 à 60 minutes. Dans ce mode, le ventilateur fonctionnera pendant la durée fixée chaque fois que la lampe est éteinte. Pour en savoir plus, voir les exemples ci-dessous.

## RÉGLAGE DE LA DURÉE DU DÉLAI ET DE LA VENTILATION

- Retirer la plaque-couvercle.
- Repérer les vis de réglage de la durée du DÉLAI et de la VENTILATION (encastées dans la partie inférieure de la commande). Le bord plat des vis indique la durée choisie.
- Utiliser un tournevis pour tourner les vis de réglage : dans le sens horaire pour augmenter la durée du DÉLAI ou de la VENTILATION, ou dans le sens antihoraire pour la réduire.
- Replacer ensuite la plaque-couvercle.

## CHOIX DE LA DURÉE DE VENTILATION

La commande est réglée par défaut à une durée de VENTILATION conforme aux normes de ventilation continue. Une fois la durée initiale de VENTILATION réglée par l'activation manuelle du ventilateur, la commande enclenchera des cycles d'activation chaque heure.

Pour calculer la durée de VENTILATION requise pour une pièce, utiliser la formule suivante : Durée de VENTILATION = (pi<sup>3</sup>/min requise<sup>1</sup> ÷ pi<sup>3</sup>/min du ventilateur) x 60

<sup>1</sup> Valeur telle qu'indiquée dans le tableau de la norme 62.2 de l'ASHRAE (selon la superficie et le nombre de chambres).

## HEURE DE FONCTIONNEMENT SANS OCCUPATION

Le propriétaire veut que le ventilateur de la salle de bain fonctionne pendant 25 minutes chaque heure et pendant 10 minutes après chaque utilisation de la salle de bain.

- La vis de VENTILATION est réglée à 25 minutes : le ventilateur fonctionnera pendant 25 minutes chaque heure pour bien aérer la pièce.
- La vis de DÉLAI est réglée à 10 minutes : le ventilateur fonctionnera pendant 10 minutes après chaque utilisation de la pièce.
- La commande déterminera quand activer le ventilateur selon la formule suivante :
  - 60 minutes – durée de VENTILATION déterminée (25 minutes) = moment de l'activation (35 minutes).
 Cela signifie qu'à la 35<sup>e</sup> minute de l'heure où la pièce n'est pas utilisée, le ventilateur s'activera et fonctionnera pendant les 25 minutes restantes.

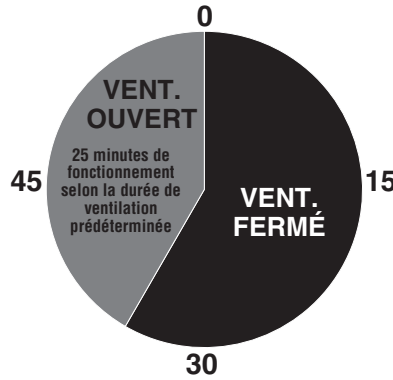

Pour consulter l'énoncé de garantie, commander des pièces de rechange, communiquer avec le soutien technique ou enregistrer le produit, visiter le site Web ou téléphoner. Aux États-Unis : Broan.com, 1 800 637-1453 ou NuTone.com, 1 888 336-6151. Au Canada : Broan.ca ou NuTone.ca, 1 877 896-1119.

## HEURE DE FONCTIONNEMENT AVEC OCCUPATION PENDANT 10 MINUTES

Le propriétaire veut que le ventilateur de la salle de bain fonctionne pendant 25 minutes chaque heure et pendant 10 minutes après chaque utilisation de la salle de bain.

- La vis de VENTILATION est réglée à 25 minutes : le ventilateur fonctionnera pendant 25 minutes chaque heure pour bien aérer la pièce.
- La vis de DÉLAI est réglée à 10 minutes : le ventilateur fonctionnera pendant 10 minutes après chaque utilisation de la pièce.
- Dans l'heure, la pièce est occupée pendant 10 minutes, et le ventilateur fonctionne pendant ce temps. La commande tient compte de ces 10 minutes d'utilisation.
- Le ventilateur continue de fonctionner pendant 10 minutes après que la commande a été éteinte, selon le DÉLAI prédéterminé.
- Un total de 20 minutes est soustrait des 25 minutes de la durée VENTILATION prédéterminée; il ne reste donc que 5 minutes de VENTILATION à effectuer pour cette heure.
- La commande activera le ventilateur pour les 5 dernières minutes de l'heure afin de compléter les 25 minutes de VENTILATION par heure exigées.

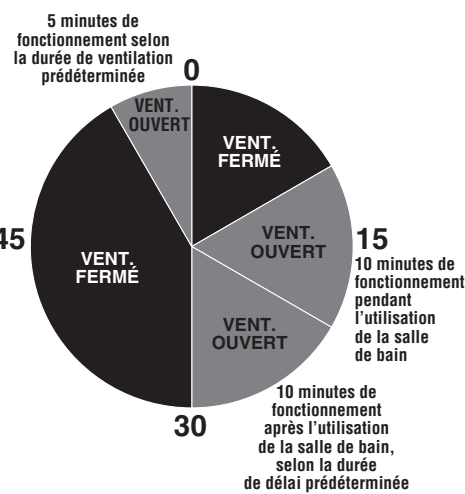

## BROAN NuTone

### INCLUYE

Control de pared

Hoja de instrucciones

NOTA: Placa de pared no incluida. Utilice la pieza n.º S97012925 (o equivalente) de Broan

### ESPECIFICACIONES DE CONTROL

- Certificación C UL US
- Alimentación de línea de 120 V de CA y 60 Hz
- Carga total: 6 A máximo (3 A ventilador + 3 A lámpara)
- Cuando se utiliza junto con ventiladores o lámparas y un solo interruptor, el dispositivo admite las siguientes lámparas: incandescente de 300 W, LED de 150 W, fluorescente compacta de 150 W o fluorescente inductiva de 200 VA
- Tamaños típicos de cables: Cable de cobre sólido o trenzado de 12 AWG (máximo) o 14 AWG, adecuado para una temperatura de al menos 75 °C (167 °F)
- Temperatura de operación: 0 °C a 50 °C (32 °F a 122 °F)

### SEGURIDAD

PARA REDUCIR EL RIESGO DE INCENDIO, CHOQUE ELÉCTRICO O LESIONES PERSONALES, CUMPLA LO SIGUIENTE:

- Antes de instalar el control de pared, apague la alimentación en el panel de distribución y bloquee los medios de desconexión para evitar que se encienda la alimentación por accidente. Si no se pueden bloquear los medios de desconexión, coloque un dispositivo de advertencia visible de forma segura, como una etiqueta, en el panel de distribución. ADVERTENCIA: Riesgo de choque eléctrico. Es posible que se necesite más de un interruptor de desconexión para desconectar el equipo antes de realizar mantenimiento.
- Toda instalación eléctrica debe ser conforme a los códigos y reglamentaciones en vigencia, incluso el código eléctrico nacional aplicable. PARA SU SEGURIDAD, ESTE DISPOSITIVO DEBE CONECTARSE A TIERRA. Si no conoce los métodos de instalación de cableado eléctrico, contrate los servicios de un electricista calificado.
- Utilice solo cable de cobre.
- ADVERTENCIA: Este dispositivo no puede utilizarse combinado con un interruptor de pared que controle un tomacorrientes.
- Instale solo en una caja de conexiones con la certificación UL con un volumen mínimo de 393 cm<sup>3</sup> (24.0 pulgadas<sup>3</sup>), a menos que se indique lo contrario en las instrucciones de instalación.
- La operación de este control requiere un cable neutro.
- Al cortar o perforar la pared o el techo, no dañe cables eléctricos ni otras instalaciones ocultas.
- Para evitar daños a los componentes eléctricos o lesiones graves causadas por descargas eléctricas, ¡NO CABLEE EL INTERRUPTOR CUANDO HAY ELECTRICIDAD!
- NOTA: Cuando se aplica electricidad, el modelo DD500W puede demorar aproximadamente 30 segundos en encenderse y estar listo para funcionar.

La garantía quedará anulada en caso de que el cableado sea inadecuado.

### INSTALACIÓN

NOTA: La operación del control de pared requiere una fuente de 120 V de CA (fase y neutro) en la caja de distribución.

- Apague la alimentación y bloquee el panel de distribución antes de conectar los cables al control.
- Instale el control de pared en una caja de distribución de al menos 361 cm<sup>3</sup> (22 in<sup>3</sup>) para un cable de 14 AWG o de al menos 394 cm<sup>3</sup> (24 in<sup>3</sup>) para un cable de 12 AWG. El control puede instalarse en una caja de salida metálica o plástica.
- Conecte la línea de alimentación entrante y la línea de alimentación del ventilador a la caja de distribución. Puede ser necesario usar dos troqueles laterales en ciertas aplicaciones. Utilice las abrazaderas adecuadas. Siempre deje una longitud de 15 cm (6 pulgadas) de cable adentro de la caja.
- Realice las conexiones eléctricas según los diagramas incluidos. Utilice empalmes plásticos. Asegúrese de que el control y el ventilador estén conectados a tierra correctamente.
- Introduzca los cables y asegure el control a la caja de distribución con los tornillos incluidos. Verifique la orientación del control de pared antes de la instalación. Preste atención a la dirección (arriba) que se muestra en la etiqueta del control de pared.
- Coloque la placa del interruptor (no se incluye) siguiendo las instrucciones del fabricante.

NOTA: El retardo del control se puede configurar de 5 a 60 minutos pero viene preconfigurado a 30 minutos aproximadamente. Esta es la configuración recomendada para un ventilador de tamaño adecuado para extraer el aire de una habitación y restablecer la calidad del aire. Consulte la sección «AJUSTE DE RETARDO/VENTILACIÓN» para saber cómo cambiar los ajustes de una aplicación específica.

## MODELO DT100W TEMPORIZADOR DE RETARDO

### CONTROL DE UN VENTILADOR

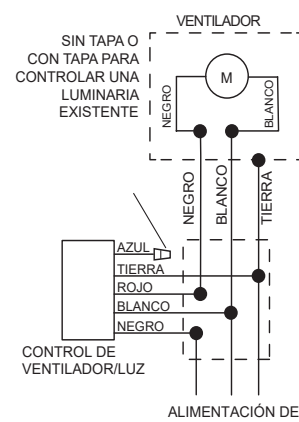

### CONTROL DE VENTILADOR/LUZ

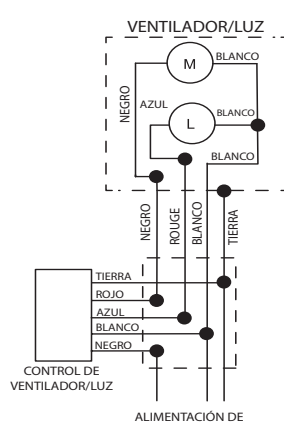

### CONTROL DEL VENTILADOR Y DE LA LUZ DE FORMA INDEPENDIENTE

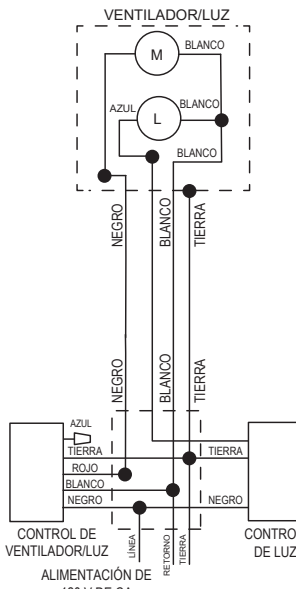

### EXTRACCIÓN E INSTALACIÓN DE LA PLACA DE CUBIERTA

Extracción : Sujete los laterales de la cubierta y tire hacia afuera. Instalación : Alinee las lengüetas de la cubierta con los orificios del panel de metal y presione hacia adentro.

### INSTRUCCIONES DE OPERACIÓN

El temporizador de retardo controla el ventilador y la luz conectados. Para encender el ventilador y la luz, presione el botón superior. Presione el botón inferior para apagar la luz y encender el temporizador de retardo del ventilador. El ventilador permanece encendido durante el tiempo definido por el usuario. Al presionar el botón inferior nuevamente, se apagará el ventilador de inmediato. ADVERTENCIA: Esta configuración no es una desconexión de alimentación y nunca debe usarse como medio de desconexión para servicio, mantenimiento o limpieza.

NOTA: Cuando el ventilador está en "ON", la luz indicadora en el interruptor estará en "ON".

- El tiempo de ventilación varía de 0 a 60 minutos. Cuando esté en modo de ventilación, el ventilador funcionará por el tiempo especificado por hora, incluso en uso manual. Para obtener más información, vea los siguientes ejemplos.
- El tiempo de retardo varía de 5 a 60 minutos. Cuando esté en modo de retardo, el ventilador funcionará por el tiempo especificado después de que se apaga la luz. Para obtener más información, vea los siguientes ejemplos.

### AJUSTE DE RETARDO/VENTILACIÓN

- Retire la placa de cubierta.
- Ubique los selectores DELAY y VENTILATION (marcados en la parte inferior del control). La configuración se indica en los bordes planos de los selectores.
- Utilice un destornillador para girar el selector en sentido horario para aumentar el tiempo de retardo y ventilación y en sentido antihorario para disminuirlo.
- Cuando los selectores se configuren en los ajustes deseados, reemplace la placa de cubierta.

### DETERMINACIÓN DEL TIEMPO DE VENTILACIÓN

Este control ofrece un tiempo de VENTILATION (ventilación) predeterminado para cumplir los códigos de ventilación continua. Después que se fija manualmente el tiempo inicial de VENTILATION al encender el ventilador, el control proporcionará ciclos de activación continua cada hora.

Para calcular la configuración de tiempo aplicable de ventilación, utilice la siguiente fórmula: tiempo de VENTILATION = (CFM1 requerido ÷ CFM del ventilador) x 60

<sup>1</sup> de la fórmula/tabla ASHRAE 62.2 (según pies cuadrados y cantidad de habitaciones)

### HORA DE OPERACIÓN SIN OCUPACIÓN

El propietario quiere ventilar el baño 25 minutos por hora con un retardo de 10 minutos después de cada uso del baño.

- El selector VENTILATION está configurado en 25 minutos, es decir, el ventilador funcionará 25 minutos por hora para ventilar totalmente el área.
- El selector DELAY está configurado en 10 minutos, es decir, el ventilador funcionará 10 minutos después de cada ocupación.
- El control determinará cuándo se debe encender el ventilador según la siguiente fórmula:
  - 60 minutos – configuración de VENTILATION (25 minutos) = tiempo de ventilación inicial (35 minutos).
 Es decir, 35 minutos de una hora sin ocupación, el ventilador se encenderá y funcionará por los 25 minutos restantes.

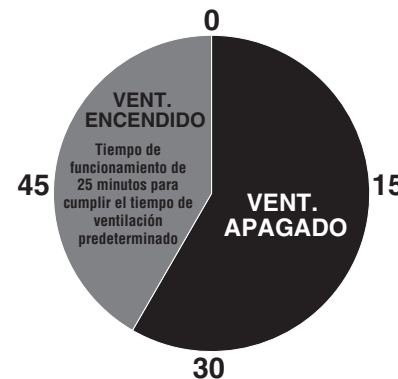

### HORA DE OPERACIÓN CON 10 MINUTOS DE OCUPACIÓN

El propietario quiere ventilar el baño 25 minutos por hora con un retardo de 10 minutos después de cada uso del baño.

- El selector VENTILATION está configurado en 25 minutos, es decir, el ventilador funcionará 25 minutos por hora para ventilar totalmente el área.
- El selector DELAY está configurado en 10 minutos, es decir, el ventilador funcionará 10 minutos después de cada ocupación.
- El baño se ocupa 10 minutos en una hora y el ventilador se usa por 10 minutos. El control registra los 10 minutos de uso.
- El ventilador sigue funcionando por 10 minutos después de que se apaga el control para cumplir el tiempo de retardo predeterminado de 10 minutos.
- Se resta un tiempo de ventilación total de 20 minutos de los 25 minutos predeterminados, lo que deja 5 minutos más de tiempo de ventilación durante la hora.
- Con 5 minutos restantes en la hora, el control encenderá el ventilador para cumplir el requisito de ventilación de 25 minutos.

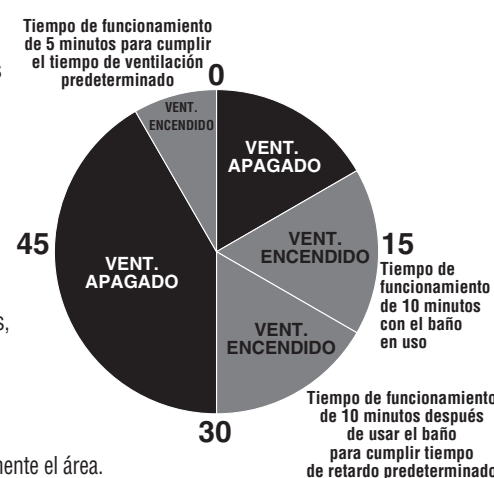

Para ver la declaración de garantía, solicitar repuestos o soporte técnico o para registrar su producto, visite nuestro sitio web o llámenos. En Estados Unidos: Broan.com, 800-637-1453; NuTone.com, 888-336-6151. En Canadá: Broan.ca o NuTone.ca, 877-896-1119.

Para obtener más información sobre la compatibilidad con los ventiladores Broan y NuTone, consulte el guía de selección del control mural en Broan-NuTone.com, Broan.ca o NuTone.ca.